

## AD ZONE S130, S260, M230, M500, C230, C500

[FI] ULKOALUEIDEN JA KORKEIDEN TILOJEN VALAISIN

[UK] LUMINAIRE FOR OUTDOOR AREAS AND HIGH PREMISES

[SE] ARMATUR FÖR UTOMHUSBRUK OCH HALLAR

[EE] VÄLISPIIRKONDADE JA KÕRGETE RUUMIDE LED PROŽEKTOR

# ASENNUSOHJEET INSTALLATION INSTRUCTIONS TEKNISK INFORMATION PAIGALDUSJUHISED

[FI] Nämä ohjeet tulee säilyttää ja luovuttaa kiinteistön käyttäjälle

[UK] These instructions must be stored and hand over to the property user

[SE] Det är lämpligt att denna information överlämnas till användaren anläggningen

[EE] Paigaldusjuhised peab hoidma alles ja andma need kinnisvara kasutajale





### Turvallisuusvaroitukset:

Sähköiskun vaaran välttämiseksi valaisin tulee kytkeä irti sähköverkosta ennen asennus- tai huoltotyötä!

- Asennus- / huoltotyö tulee suorittaa näiden ohjeiden mukaisesti ja asianmukaisella pätevyydellä
- Tuotteeseen ei saa tehdä muutoksia
- Valmistaja ei kannu vastuuta tuotteen väärästä käytöstä tai asennuksesta
- Tuotteeseen ei saa kohdistua mekaanista rasitusta eikä valaisin saa altistua vahvoille kemikaaleille
- Valaisimen valonlähteen ja/tai virtalähteen saa vaihtaa ainoastaan valaisimen valmistaja tai AD-Lux Oy:n valtuuttama huoltomies



- Älä katso suoraan virta päällä olevaan valaisimeen
- Valaisin tulee asentaa siten, että vältetään pitkäaikainen katsominen alle 6m etäisyydeltä valonlähteeseen



### Safety warnings:

Power must be disconnected before installation or maintenance work to avoid the risk of electric shock!

- Installation / maintenance work of luminaire must be performed by a qualified person following these installation instructions
- Do not modify the luminaire
- The manufacturer is not responsible for any misuse or installation errors of the product
- Luminaire should not have any mechanical stress nor expose to strong chemicals
- The light source and/or power supply in this luminaire can only be replaced by its manufacturer or a service agent authorized by AD-Lux Oy



- Do not look at the luminaire when power is on
- The luminaire must be installed so that prolonged staring into the luminaire at a distance closer than 6 meters is not possible



### Säkerhetsvarningar:

Ström måste kopplas bort innan installation eller underhållsarbete för att undvika risken för elektriska stötar!

- Installation / underhållsarbete för armatur måste utföras av en kvalificerad person enligt dessa installationsinstruktioner
- Modifiera inte armaturen
- Tillverkaren ansvarar inte för missbruk eller installationsfel av produkten
- Armaturen bör inte ha någon mekanisk påfrestning och inte utsättas för starka kemikalier
- Ljuskällan och / eller strömförsörjningen i denna armatur kan endast bytas ut av sin tillverkare eller en serviceagent som är auktoriserad av AD-Lux Oy



- Titta inte direkt på lampan
- Belysning ska placeras så att långvarig stirrande in i belysning på ett avstånd som är närmare än 6 meter inte möjligt



### Turvalisusjuhised:

Elektrilöögi ohu vältimiseks tuleb valgusti vooluvõrgust lahti ühendada enne paigaldamist või hooldustööd!

- Paigaldus- / hooldustööd tuleb läbi viia vastavalt nendele juhistele ja se kellel on asjakohane kvalifikatsioon
- Toote muudatusi ei tohi teha
- Tootja ei vastuta toote väär kasutamise või installivigade eest

- Toodet ei tohi mõjutada mehaaniline koormusega ega tugevad kemikaalid
- Valgusti valgusallikat ja/või toiteallikat võib vahetada ainult valgusti tootja või AD-Lux Oy volitatud hooldusisiku poolt



- Ärge vaadake otse valgustid kui valgusti on sisselülitatud
- Valgusti peab olema paigaldatud nii, et valgustisse pikem vaatamine pole võimalik lähemal kui 6 meetrit.

---

#### **HUOM!**

Valaisimen kotelointiluokka on IP65, kun se on asennettu suoraan ja valonlähde alaspäin tai eteenpäin. Valaisimen kotelointiluokka ei ole IP65, jos se asennetaan vinoon tai valonlähde ylöspäin.

#### **NB!**

The luminaire is rated IP65 when installed straight and the light source is facing down or forward. The luminaire protection class is not IP65 if it's tilted or the light source is upwards.

#### **OBS!**

Armaturen är klassad som IP65 när den installeras rakt ner eller . Armaturskyddsklassen är inte IP65 om den är lutad eller om ljuskällan är uppåt.

#### **TÄHELEPANU!**

Valgusti kaitseklass on IP65 kui see on paigaldatud sirgelt ja valgusallikas näitab allapoole või edasi. Valgusti kaitseklass ei ole IP65, kui see on kallutatud või kui valgusallikat on ülespoole.

### AD ZONE S

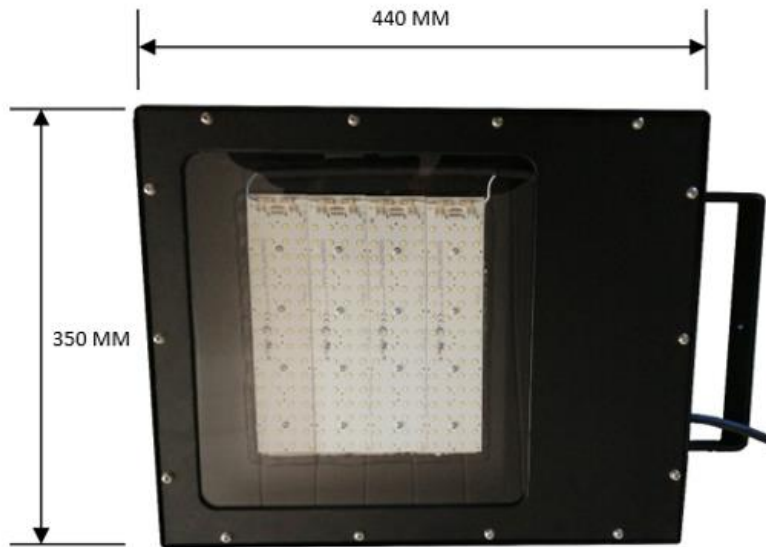

Korkeus / Height / Höjd / Kõrgus:

160 mm

Paino / Weight / Vikt / Raskus:

9 kg

Tuulipinta-ala / Wind area / Vind area / Tuule piirkond:

0.15 m<sup>2</sup>

### AD ZONE M / AD ZONE C

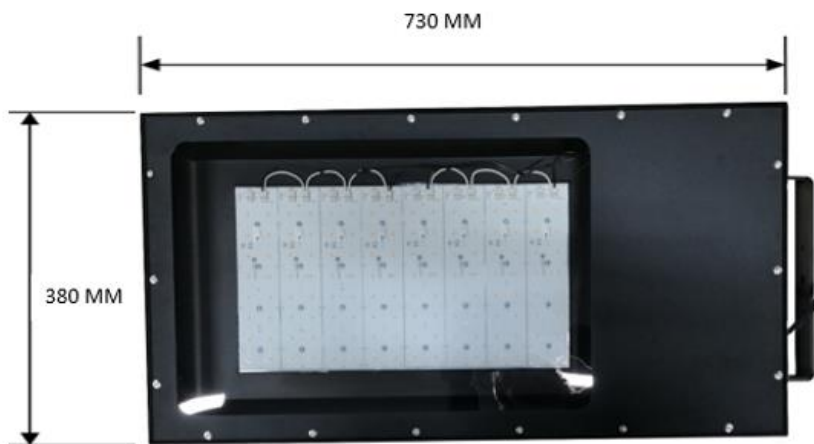

Korkeus / Height / Höjd / Kõrgus:

130 mm

Paino / Weight / Vikt / Raskus:

13 kg

Tuulipinta-ala / Wind area / Vind area / Tuule piirkond:

0.28 m<sup>2</sup>

## 1. Pulttikiinnitys A4-80, Bolt mounting A4-80, Bult montering A4-80, Polt kinnitus A4-80

Ø6,50 Ei kannatteleva / Not supportive / Inte stödjande / Ei toetav

Ø12,50 Kannatteleva / Supportive / Stödjande / Toetav

Ø6,50 Ei kannatteleva / Not supportive / Inte stödjande / Ei toetav

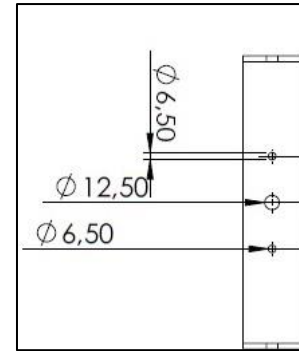

M6 / M12 / M6 /  
9.2 Nm 75 Nm 9.2 Nm

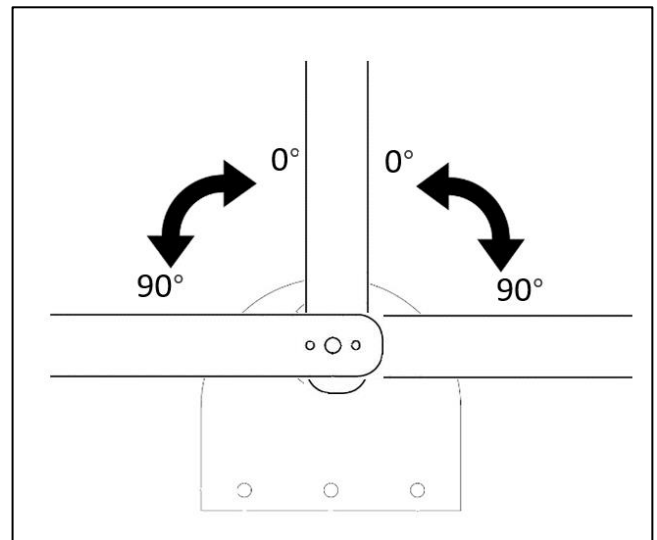
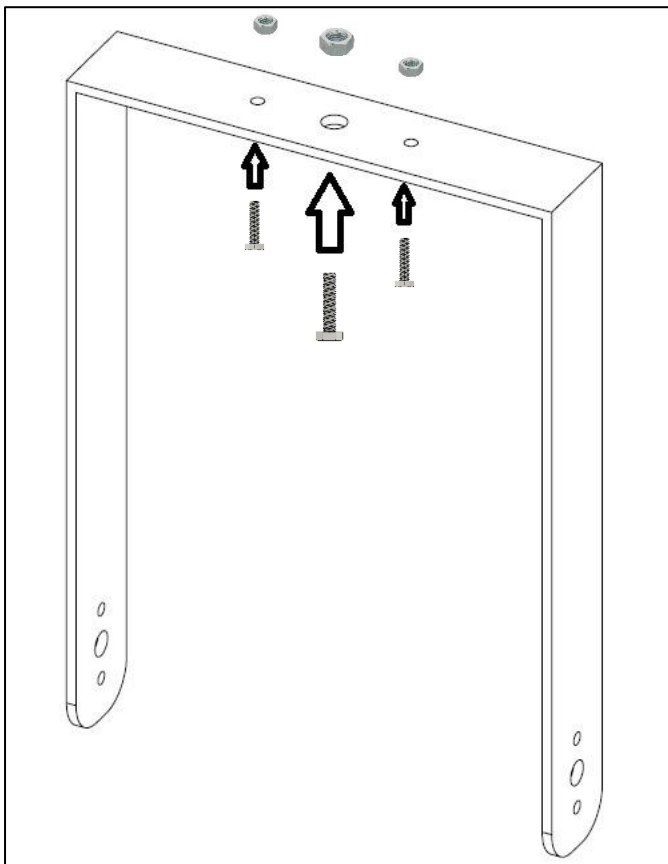

## 2. Kahvan kiristys, Handle fastening, Skruva åt handtaget, Käepideme pingutamine



### Tarvittavat työkalut:

- 19mm lenkkiavain
- 10mm kuusiokoloavain

Kiristysmomentti maksimissaan 75 Nm

### Necessary tools:

- 19mm wrench
- 10mm allen key

Tightening torque maximum 75 Nm

### Nödvändiga verktyg:

- 19mm skruvnyckel
- 10mm insexnyckel

Åtdragningsmoment maximum 75 Nm

### Vajalikud tööriistad:

- 19mm mutrivõti
- 10mm kuuskant võti

Pingutusmoment maksimaalne 75 Nm

3. Lukkopulttien (2 kpl) lisääminen, Adding locking bolts (2 pics), installation av låsbultar (2 stycken), lukustuspoltide lisamine (2 tükki)



#### 4. Lukkopulttien kiristäminen, Fastening locking bolts, Fäst låsbultarna, Pinguta lukustuspoltid



Tarvittavat työkalut:

- 10mm lenkkiavain
- 5mm kuusiokoloavain

Kiristysmomentti maksimissaan 9.2 Nm

Necessary tools:

- 10mm wrench
- 5mm allen key

Tightening torque maximum 9.2 Nm

Nödvändiga verktyg:

- 10mm skruvnyckel
- 5mm insexnyckel

Åtdragningsmoment maximum 9.2 Nm

Vajalikud tööriistad:

- 10mm mutrivõti
- 5mm kuuskant võti



Pingutusmoment maksimaalne 9.2 Nm



## 5. Johdotus, Wiring, Kablage, Kaablite ühendamine



Ohjauspiiri tulee olla peruseristetty verkkojännitteestä! The control circuit must be insulated from the main voltage! Styrkretsen måste vara jordad från nätspänning! Juhtimisahel peab olema põhivõrgust isoleeritud!

Riviliitin Terminal block Kopplingsplint Klemmliist	3-vaihe 3-phase 3-fas 3-faasi	DALI	Kaapelin johdin Cable wire Kabelns ledning Kaabli juhe
2	L2	DA- / 2	Musta / Black / Svart / Must
1	L1	L	Ruskea / Brown / Brun / Pruun
			Ke-Vi / Yellow-Green / Gul-Grön / Kollane-Roheline
N	N	N	Sininen / Blue / Blå / Sinine
3	L3	DA+ / 1	Harmaa / Grey / Grå / Hall